

# NÁVOD K INSTALACI A ÚDRŽBĚ

(Návod vycházející ze španělské jazykové verze)

## 1. BEZPEČNOSTNÍ UPOZORNĚNÍ TÝKAJÍCÍ SE OSOB A VĚCÍ:

Následující symboly doplněné slovy „Nebezpečí“ a „Pozor“ poukazují na možná nebezpečí vzniklé v případě



nedodržení příslušných předpisů:

**NEBEZPEČÍ** zasažení elektrickým proudem (nerespektování tohoto upozornění s sebou nese riziko úrazu elektrickým proudem)



**NEBEZPEČÍ** (nerespektování tohoto upozornění s sebou nese riziko újmy na zdraví či škody na věcech)



**POZOR** (nerespektování tohoto upozornění s sebou nese riziko poškození čerpadla nebo instalace)

## 2. UPOZORNĚNÍ:

Před prováděním instalace si pozorně přečtěte tento návod.



Elektroinstalace jakož i jednotlivá zapojení musí být bezpodmínečně provedena kvalifikovaným odborníkem, který splňuje požadavky předepsané technickými bezpečnostními normami pro projektování, instalaci a údržbu technických zařízení platnými v zemi, kde je výrobek instalován.

Nedodržení bezpečnostních předpisů nejenže znamená nebezpečí újmy na zdraví či poškození zařízení, ale také je důvodem pro zánik záruky a veškerých nároků na záruční servis.

- Výrobek není určen pro používání osobami (včetně dětí) s omezenými fyzickými, smyslovými nebo mentálními schopnostmi, či nedostatkem zkušeností a znalostí, pokud tyto osoby nejsou pod dohledem a pokud nebyly poučeny osobou zodpovědnou za jejich bezpečnost.
- Na děti je nutno dohlížet, aby se zajistilo, že si nebudou s výrobkem hrát.

## 3. POUŽITÍ

Samonasávací elektrická čerpadla pro bazény se zabudovaným velkokapacitním předfiltrem a mimořádně vysokým filtračním výkonem. Víko filtru z průhledného polykarbonátu umožňuje jednoduchou kontrolu koše předfiltru. Naše čerpadla jsou vyvinuta pro nepřetržitý provoz a materiály použité na jejich výrobu podléhají velmi přísným kontrolám a zkouškám.

Zařízení bylo konstruováno pro čerpání vody bez obsahu výbušných částic s hustotou 1 000 kg/m<sup>3</sup> a kinematickou viskozitou 1 mm<sup>2</sup>/s, a dále neagresivních chemikálií v kapalném skupenství.

Nelze používat k jiným než shora popsaným účelům.

## 4. TECHNICKÉ ÚDAJE A OMEZENÍ PŘI POUŽITÍ

Provozní napětí: 1x 230 V 50/60 Hz      jednofázové viz výkonový štítek

3x 230-400 V 50/60 Hz      třífázové

Stupeň ochrany motoru:      "IP 55"

Třída krytí:      Třída F

MAXIMÁLNÍ TEPLOTA OKOLÍ:      +40°C

MAXIMÁLNÍ TEPLOTA PŘEČERPÁVANÉ KAPALINY:      +40°C

## 5. PŘEPRAVA

Chraňte před zbytečnými nárazy a údery.

Při vyjímání a přepravě zařízení je zapotřebí používat náradí k tomu určené a dále sériově dodávanou paletu (je-li k dispozici).

## 6. SKLADOVÁNÍ

Všechna čerpadla musejí být skladována v krytých, suchých prostorách, pokud možno s konstantní vzdušnou vlhkostí a bez prachu.

Čerpadla jsou dodávána ve svém původním obalu, ve kterém mají zůstat až do okamžiku montáže. V opačném případě dbejte na to, aby sací i výtlačný otvor zůstaly uzavřeny.

## 7. INSTALACE

### Všeobecně



Čerpadlo je třeba instalovat ve vodorovné poloze, co nejbližší k vodní hladině tak, aby byla délka nasávacího vedení co nejkratší a redukovaly se ztráty tlaku, přičemž dle vyhlášky IEC č. 364 je nutno dodržet minimální vzdálenost od okraje bazénu 2 metry.

Musí být k dispozici dostatečný prostor pro vyjmutí koše předfiltru za účelem čištění a jeho opětovné nasazení.

Čerpadlo musí být připevněno na pevném a hladkém povrchu. Čerpadlo musí být řádně připevněno pomocí obou otvorů k tomu určených, umístěných na podstavě čerpadla, a 2 šroubů či jiného vhodného spojovacího materiálu, aby se předešlo možnému hluku a vibracím, které by mohly nepříznivě ovlivnit provoz čerpadla.

Pro dosažení optimálního samonasávání by čerpadlo mělo být instalováno ve výšce maximálně 2 metry nad hladinou vody.

Čerpadlo je nutné chránit před možným zaplavením a je třeba dbát na správné větrání a zabránit působení mrazu. V případě venkovní instalace musí být čerpadlo chráněno před deštěm a musí být použit přívodní kabel dle normy EHS typu H07-RN-F (podle VDE 0250). Čerpadlo bývá běžně dodáváno bez přívodního elektrického kabelu. V takovém případě budou na výstupu z přípojovací skříně motoru čerpadla vidět ustřižené zkušební vodiče. Je nutné tyto vodiče nahradit odpovídajícím elektrickým přívodem v souladu s platnými předpisy dané země.

V případě instalace do buňky z vláknových kompozitů zabudované zcela či částečně do země je nutné zajistit dostatečné proudění vzduchu a správné větrání, aby maximální teplota uvnitř nepřekročila 40 °C.

### Montáž potrubí



Doporučujeme nainstalovat uzavírací ventily, a to jak na straně sání, tak na straně výtlačku, aby v případě potřeby bylo možné čerpadlo vymontovat z okruhu bez nutnosti předchozího úplného vypuštění potrubí.

Sací potrubí musí mít minimálně stejný průměr jako je průměr na vstupu do čerpadla, co se týče výtlačného potrubí, je vhodné, aby mělo také stejný průměr, jako je průměr na výtlačku z čerpadla.

Sací potrubí musí být namontováno s lehkým sklonem směrem k čerpadlu, čímž se zabrání vzniku vzduchové kapsy. Řiďte se níže uvedeným schématem.

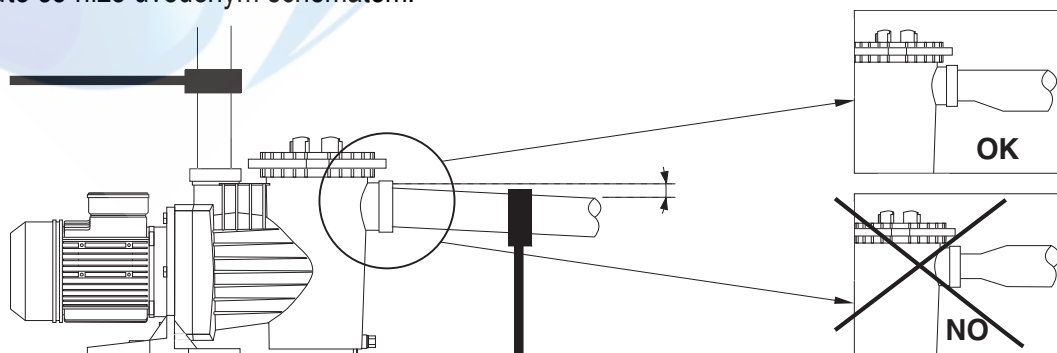

Je velmi důležité, aby sací i výtlačné potrubí byla nezávisle podepřena a správně upevněna tak, aby čerpadlo nemuselo nést jejich váhu a netrpělo vibracemi vznikajícími při proudění vody v těchto potrubích. Pokud se použije dlouhé výtlačné potrubí, doporučujeme nainstalovat zpětný ventil, aby se předešlo rázu vody při jejím zpětném proudění po zastavení čerpadla, což by mohlo zařízení poškodit.

Je-li potrubní vedení tvořeno hadicemi, nesmí být tyto stlačitelné.

Při připojování k čerpadlu musí být použity naprosto čisté přípojky se závitem ve výborném stavu. K utěsnění je nutné použít výhradně TEFLONOVOU pásku (nikdy nepoužívat lepidla ani podobné produkty) a dotažení přípojek musí být prováděno pomalu a obzvláště opatrně, aby nedošlo ke stržení vnitřního závitu čerpadla.

## 8. ELEKTRICKÉ ZAPOJENÍ



Než zahájíte jakoukoli práci na elektrické části motoru, ujistěte se, že byl odpojen přívod proudu.

Je třeba, aby systém byl chráněn diferenciálním jističem ( $I_{fn}=30\text{ ma}$ ) ABY BYLO MOŽNO PROVÉST ŘÁDNÉ UZEMNĚNÍ, musí být svorka uzemnění připojena ke žlutozelenému vodiči přívodního kabelu. Dále je zapotřebí, aby uzemňovací vodič byl delší než fázové vodiče a nevypojil se tedy jako první v případě vytažení drátů při namáhání tahem.

Všechny naše jednofázové motory mají tepelnou ochranu, která odpojí čerpadlo, pokud se teplota motoru zvýší z důvodu jeho přetížení, a znovu sepne, jakmile teplota dosáhne normálních hodnot.

U třífázových motorů musí uživatel sám zajistit odpovídající ochranu v souladu s platnými předpisy. Čerpadlo musí být řádně uzemněno nebo mít připojený ochranný vodič.

Následující schémata je nutno použít při elektrickém zapojení ke svorkám čerpadla. Používání je povoleno, pouze pokud elektroinstalace má požadované bezpečnostní krytí v souladu s bezpečnostními předpisy týkajícími se osob, platnými v zemi, kde je výrobek instalován.

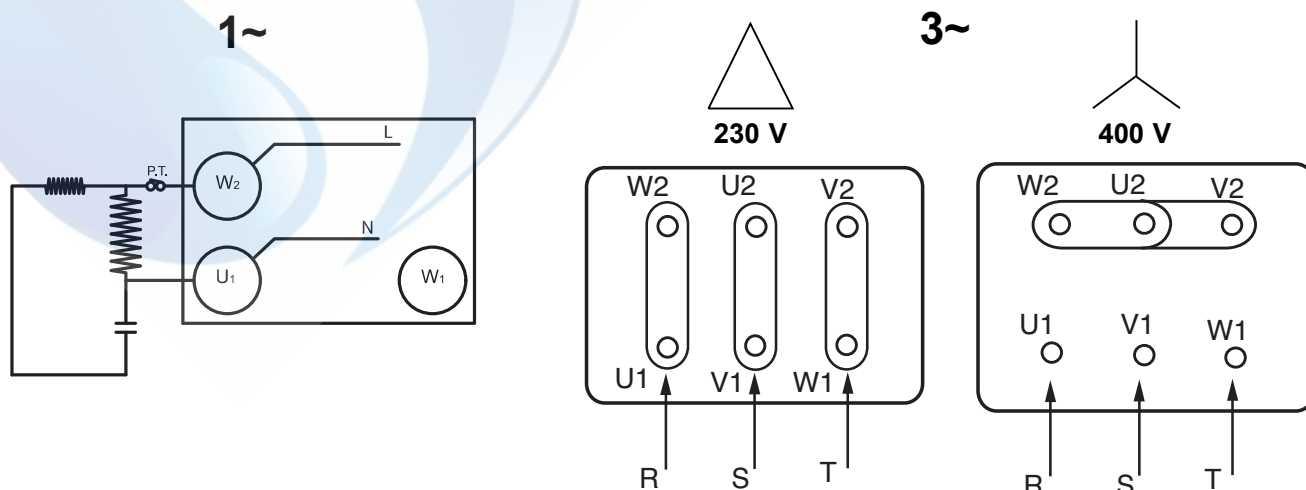

## 9. KONTROLY PŘED UVEDENÍM DO PROVOZU



**NIKDY NENECHÁVEJTE ČERPADLO BĚŽET NASUCHO.**

Zkontrolujte, zda napětí a frekvence v síti odpovídají údajům uvedeným na výkonovém štítku čerpadla.

Odšroubujte průhledné víko předfiltru a naplňte předfiltr vodou až do výše sacího otvoru. Poté víko předfiltru nasadte zpět a rukama pevně utáhněte.

Zkontrolujte, zda se hřídel čerpadla volně otáčí.



Zkontrolujte, zda směr otáčení motoru souhlasí s údajem uvedeným na výkonovém štítku (vrtulka ventilátoru se musí při pohledu zezadu točit VE SMĚRU HODINOVÝCH RUČÍČEK). Jestliže se jedná o třífázový motor a zjistíme, že se točí opačným směrem, je nutno mezi sebou vyměnit na jističi dva fázové přívodní vodiče.

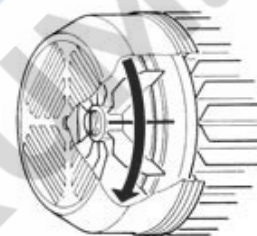

## 10. UVEDENÍ DO PROVOZU

Otevřete všechny ventily, sací i výtlačné, a spusťte čerpadlo.



Vyčkejte přiměřeně dlouhou dobu, než čerpadlo a sací potrubí se naplní. Pokud toto trvá příliš dlouho, musíme proces plnění zopakovat.

Jakmile se čerpadlo řádně naplní a je vidět, že těleso předfiltru je naplněné vodou, zkontrolujeme odběr proudu motoru a odpovídajícím způsobem seřídíme tepelné relé.

## 11. ÚDRŽBA, ODPOJENÍ A RECYKLACE



Nejdůležitější součástí údržby je přísná kontrola čistoty koše předfiltru. Tuto kontrolu stavu filtru je nutno provést po každém ukončení filtrace a zejména po čištění dna bazénu. Postupujte přitom následovně:

Odpojte čerpadlo od elektrického napájení. Zavřete ventily na sací i výtlačné straně čerpadla. Otevřete víko předfiltru, vyjměte koš a vyčistěte jej. Po vyčištění jej vraťte zpět na místo a ještě než zavřete víko, zkontrolujte stav závitů na tělese čerpadla, víka předfiltru a těsnění. Čištění provádějte pouze vodou, v případě potřeby lze slabě pomazat trochou neutrální vazelíny.

Demontáž čerpadla smí provádět pouze kvalifikovaný odborník, který splňuje požadavky předepsané technickými bezpečnostními normami platnými v zemi, kde je výrobek instalován.

Tento výrobek nebo jeho součásti musí být zlikvidován v souladu s předpisy na ochranu životního prostředí; využijte služeb místního, ať státního či soukromého, odběrného místa pro sběr odpadů.



Za žádných okolností se do koše předfiltru čerpadla nesmějí dávat chlorové tablety.

Klíč, který je součástí dodávky čerpadla slouží výhradně k OTEVŘENÍ víka předfiltru a nesmí se používat na jeho utahování.



Je-li nebezpečí zamrznutí, nebo má-li čerpadlo zůstat delší dobu mimo provoz, je zapotřebí je vyprázdnit. Za tímto účelem odstraňte obě vypouštěcí zátky umístěné na spodní straně tělesa čerpadla.

Kromě již uvedených činností nevyžadují naše čerpadla žádnou další údržbu, jelikož konstrukce a promazání ložisek svým provedením odpovídají celé době životnosti.

## MOŽNÉ PORUCHY, JEJICH PŘÍČINY A ŘEŠENÍ

PORUCHY	PŘÍČINY	ŘEŠENÍ
<ul style="list-style-type: none"> <li>• Čerpadlo nečerpá</li> </ul>	<ul style="list-style-type: none"> <li>• Čerpadlo nebylo naplněno.</li> <li>• Sacím potrubím je nasáván vzduch.</li> <li>• Vzduch vniká přes mechanické těsnění.</li> <li>• Nesprávně zavřené víko předfiltru.</li> <li>• Příliš velká sací výška.</li> <li>• Motor se otáčí opačným směrem.</li> <li>• Nesprávné napětí.</li> </ul>	<ul style="list-style-type: none"> <li>• Naplňte předfiltr vodou.</li> <li>• Zkontrolujte přípojky a potrubí.</li> <li>• Vyměňte mechanický uzávěr.</li> <li>• Zavřete víko správně.</li> <li>• Nainstalujte ve vhodné výši.</li> <li>• Zaměňte dvě přívodní fáze motoru.</li> <li>• Zkontrolujte hodnotu napětí na štítku.</li> </ul>
<ul style="list-style-type: none"> <li>• Čerpadlo má příliš malý průtok</li> </ul>	<ul style="list-style-type: none"> <li>• Sacím potrubím je nasáván vzduch.</li> <li>• Příliš velká sací výška.</li> <li>• Motor se otáčí opačným směrem.</li> <li>• Nesprávné napětí.</li> <li>• Koš předfiltru je zanesený nečistotou.</li> <li>• Průměr sacího potrubí je menší než je požadováno.</li> <li>• Výtlačné potrubí je zavřené nebo ucpané.</li> </ul>	<ul style="list-style-type: none"> <li>• Zkontrolujte přípojky a potrubí.</li> <li>• Nainstalujte ve vhodné výši.</li> <li>• Zaměňte dvě přívodní fáze motoru.</li> <li>• Zkontrolujte hodnotu napětí na štítku.</li> <li>• Vyčistěte koš předfiltru.</li> <li>• Použijte sací potrubí správných dimenzí.</li> <li>• Otevřete ventil a zkontrolujte stav pískového filtru.</li> </ul>
<ul style="list-style-type: none"> <li>• Čerpadlo je hlučné.</li> </ul>	<ul style="list-style-type: none"> <li>• Průměr sacího potrubí je menší než je požadováno.</li> <li>• Čerpadlo nebo potrubí nebylo řádně upevněno.</li> <li>• Motor se otáčí opačným směrem.</li> </ul>	<ul style="list-style-type: none"> <li>• Použijte sací potrubí správných dimenzí.</li> <li>• Překontrolujte upevnění čerpadla a potrubí tak, aby byla od sebe navzájem oddělena.</li> <li>• Zaměňte dvě přívodní fáze motoru.</li> </ul>
<ul style="list-style-type: none"> <li>• Čerpadlo se nerozběhne.</li> </ul>	<ul style="list-style-type: none"> <li>• Není síťové napětí.</li> <li>• Sepnul se ochranný jistič.</li> <li>• Nesprávné napětí.</li> <li>• Motor se zasekl.</li> </ul>	<ul style="list-style-type: none"> <li>• Zkontrolujte napětí a pojistky.</li> <li>• Zkontrolujte a znovu zapněte jistič.</li> <li>• Zkontrolujte hodnotu napětí na štítku.</li> <li>• Kontaktujte oficiální technický servis.</li> </ul>

## **SWIMMING POOL PUMP CONTROLLER**

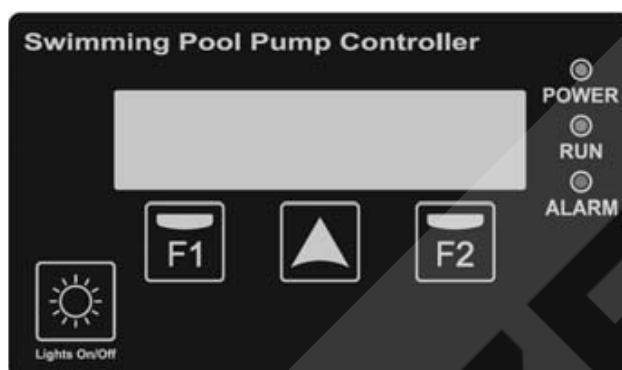

### **12.1. BEZPEČNOSTNÍ PŘEDPISY**

Před instalací a použitím výrobku:

- Přečtěte si pozorně všechny části tohoto manuálu
- Instalace a údržba by měly být prováděny pouze a výhradně oprávněnými pracovníky, kteří budou zodpovídat za elektrické zapojení v souladu s platnými bezpečnostními předpisy.
- Přístroj nesmí být používán osobami se sníženými fyzickými, smyslovými a duševními schopnostmi nebo bez patřičných zkušeností či znalostí vyjma případu, kdy jim osoba odpovědná za bezpečnost podala instrukce a dohlédla na ovládání přístroje.
- Je nezbytné zabránit tomu, aby si s přístrojem hrály děti.
- Výrobce v žádném případě neodpovídá za škody způsobené nevhodným užíváním výrobku ani za škody způsobené při údržbě nebo opravách prováděných nekvalifikovanými pracovníky a/nebo s neoriginálními díly.
- Záruka na výrobek automaticky zaniká v případě použití neautorizovaných dílů, úpravy výrobku nebo nevhodného použití.

Při běžném provozu:

- Před sejmutím krytu kontroléru pro provedení jakékoliv činnosti údržby se ujistěte, že napětí bylo odpojeno ze sítě.
- Neodpojujte nikdy kontrolér z elektřiny, pokud se motor otáčí. Mohlo by to způsobit nenapravitelné škody v elektronice kontroléru.
- Přestože se motor neotáčí (led RUN vypnuta), je nezbytné odpojit elektrické napájení při jakékoliv činnosti údržby.

## 12.2. TECHNICKÉ ÚDAJE

Jmenovité hodnoty:

Napájecí napětí (V)	220-240 V Jednof.
Napětí motoru (V)	220-240 V Jednof.
Pracovní frekvence (Hz)	50/60 Hz
Maximální intenzita (A)	16 A
Stupeň ochrany	IP 55

## 12.3. INSTALACE / MONTÁŽ

Před nainstalováním čerpadla s časovačem si pozorně přečtěte všechny části tohoto manuálu a seznamte se s bezpečnostními předpisy platnými v každé zemi.

Autorizovaný montér se musí řídit níže uvedenými pokyny:

-Instalaci je nutno provést v dobře ventilovaném a málo vlhkém prostředí a zároveň mimo přímé vystavení slunci nebo dešti.

-Před elektrickým napojením se ujistěte, že kabel používaný pro elektrické napájení kontroléru není pod napětím.

-Je nezbytné správně změřit kabely elektrického napájení kontroléru podle jmenovité spotřeby čerpadla a požadované délky kabelu.

## 12.4. ELEKTRICKÉ ZAPOJENÍ

Výstup čerpadla  
(220V - 16A max.)

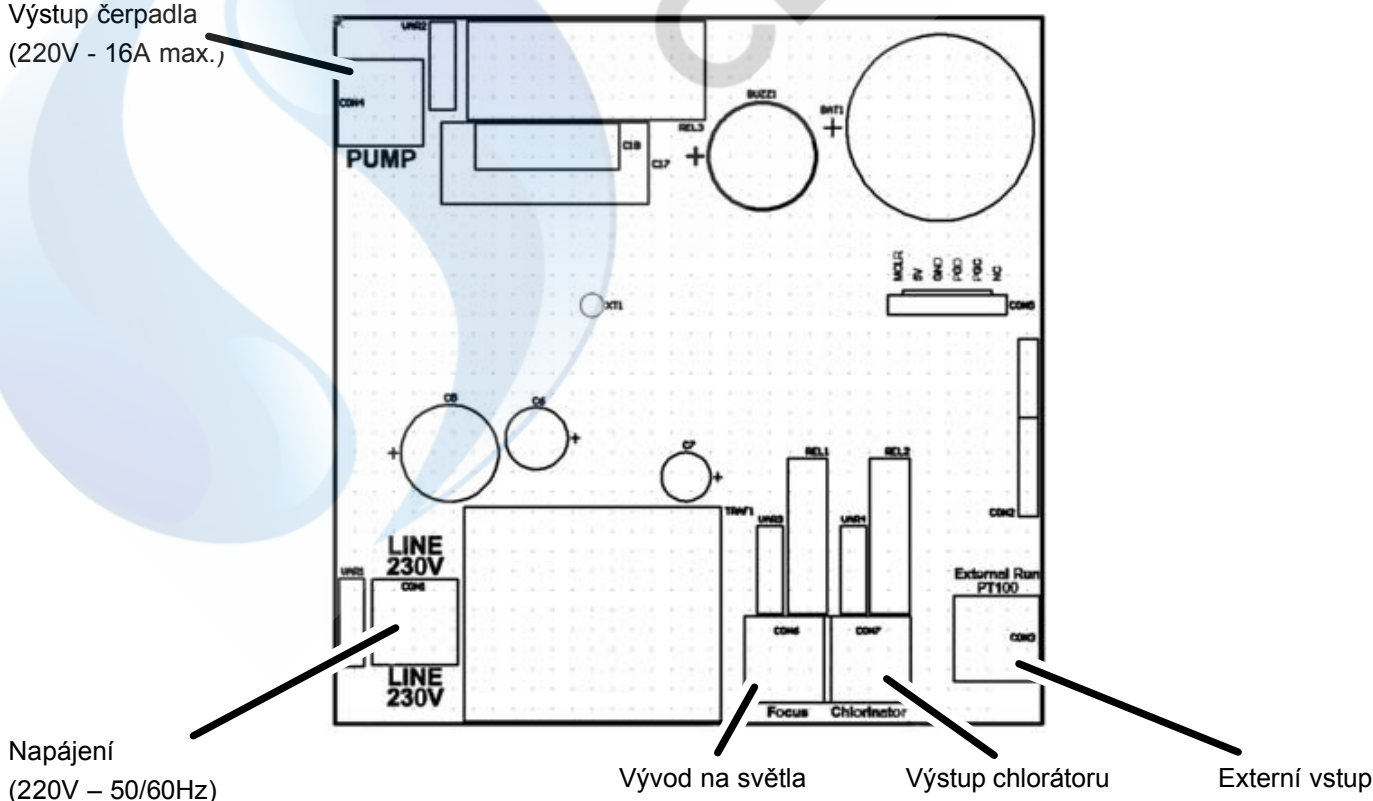

## 12.5. FORMÁT OBRAZOVKY

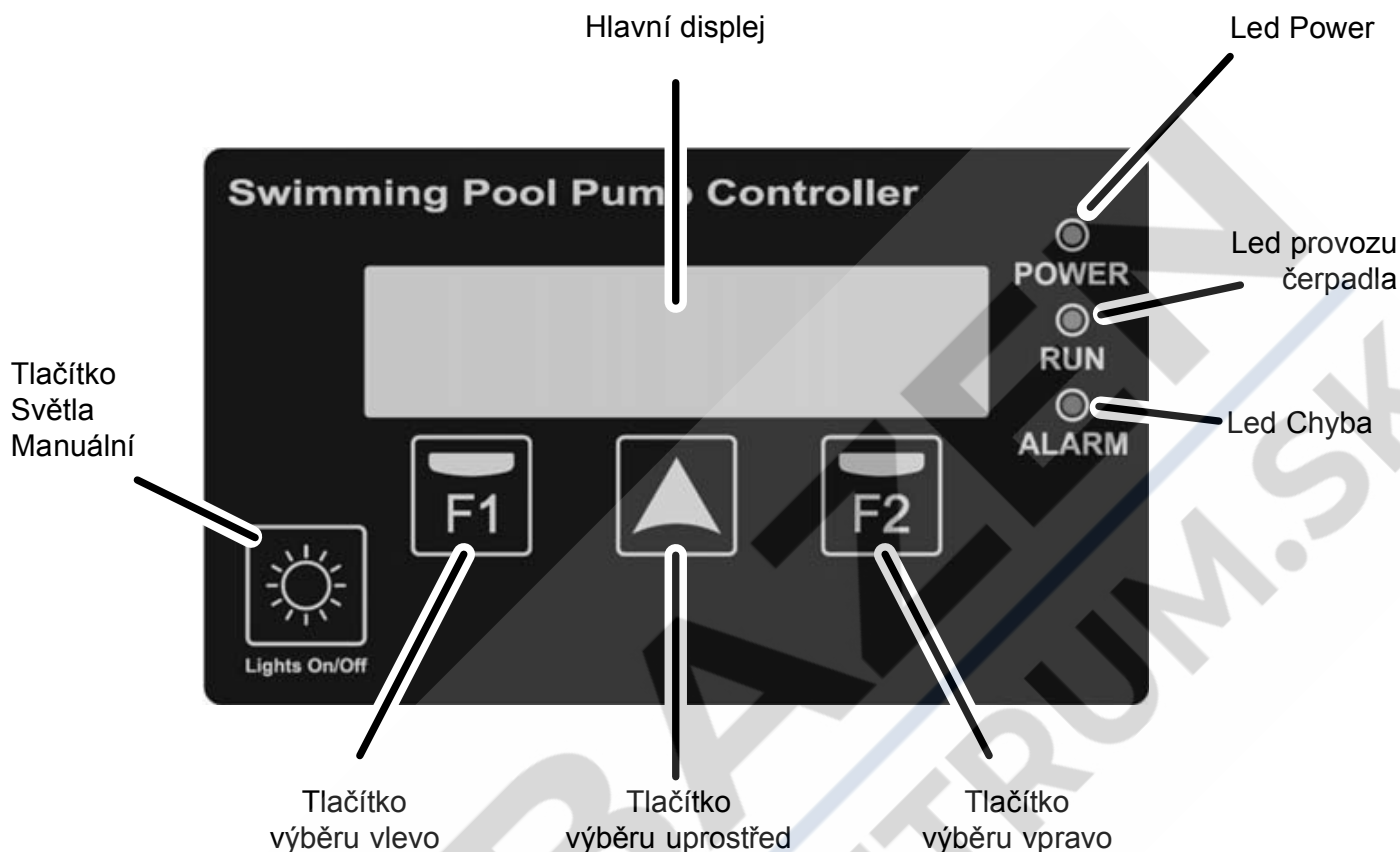

## 12.6. HLAVNÍ DISPLEJ

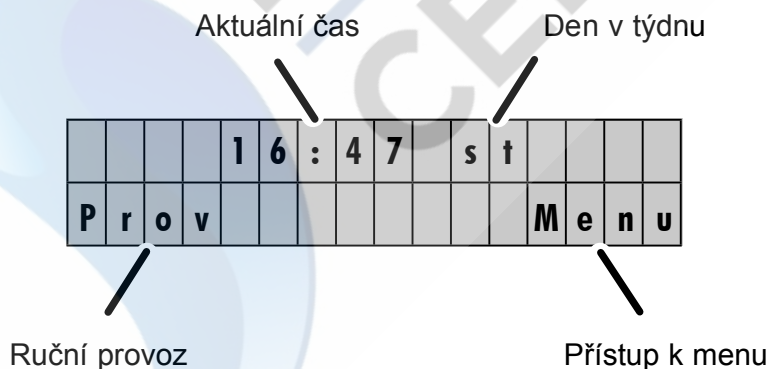

## 12.7. PROVOZNÍ REŽIM

Chytrý kontrolér čerpadla bazény nevyžaduje instalaci rozvaděčů pro automatické zapnutí čerpadla, světel atd. u zařízení určených pro domácnosti. Dále disponuje funkcemi a ochranami, které klasický rozvaděč nemá.

Mezi jeho hlavní vlastnosti patří:

- Rychlý a snadno pochopitelný průvodce při startu pro základní konfiguraci zařízení.
- Časové nastavení spuštění/vypnutí čerpadla bazény až se 3 nastavitelnými denními cykly a s možností výběru dnů v týdnu, kdy bude požadována filtrace.
- Časové nastavení spuštění světel bazény či jiných časově programovatelných aplikací. Tato funkce zároveň umožňuje nastavit dny v týdnu, kdy budou světla zapnuta.



- Ruční spuštění čerpadla bazénu s časově nastavitelným zastavením pro specifická použití.
- Ruční spuštění světel bazénu také s časově nastavitelným zastavením prostřednictvím spínače určeného k tomuto účelu.
- Programovatelný výstup pro aktivaci solného chlorátoru.
- Programovatelný externí vstup pro dálkové spuštění čerpadla, např. z Heateru, domotického systému atd.
- Externí vstup pro spuštění čerpadla pomocí snímače teploty typu PT-100 (nezahrnutý v sérii), který zabrání zamrznutí potrubí.
- Amperometrická ochrana motoru proti proudové intenzitě.
- Ochrana čerpadla proti práci na suchu (programovatelné).
- Zvuková výstraha pro označení anomálií na čerpadle.
- Částečné / celkové počítadlo hodin provozu čerpadla
- Evidence závad

## 12.8. PRŮVODCE PŘI STARTU

V okamžiku nastartování bude k dispozici průvodce pro rychlé nastavení s těmito oddíly:

### a) JAZYK

			Č	E	S	K	Y	(	C	S	)						
														N	a	s	

### b) DATUM (DD/MM/YYYY)

			1	8	/	0	4	/	2	0	1	6					
Z	p	e	t											N	a	s	

### c) ČAS (HH:MM)

				1	4	:	2	7									
Z	p	e	t											N	a	s	

## 12.9. KONFIGURAČNÍ MENU

### 1 - JAZYK:

Pomocí tlačítka lze změnit jazyk, ve kterém se zobrazují menu a hlášení kontroléra. Výběr potvrdíme tlačítkem .

### 2 - DATA/ORA:

V této podnabídce lze měnit aktuální datum a čas, což jsou velmi důležité hodnoty vzhledem k tomu, že programování filtrace a osvětlení závisí na informaci poskytnuté v tomto bodě. Měněná hodnota bude blikat, tak aby její změna byla intuitivnější. Měněnou hodnotu lze navýšit pomocí tlačítka .

Provedené změny nebudou účinné, dokud se nad tlačítkem  neobjeví text OK. Tento text se zobrazuje v úpravě minut aktuálního času.

Časovač má uvnitř hodiny, které spolu s dodanou baterií zaručují, že nedojde ke ztrátě nastaveného data a času v případě výpadku proudu.

### 3 - FILTRACE

V této podnabídce lze nastavit parametry a časy filtrace čerpadla.

Na první obrazovce s výběrem podnabídky lze nastavit dny, ve kterých si přejeme, aby byla filtrace aktivní. Vybrat si lze mezi filtrací od pondělí do neděle (každý den v týdnu), od pondělí do pátku, pouze v sobotu a v neděli nebo pouze v pátek a v sobotu. Filtraci lze rovněž úplně vypnout.

Pomocí tlačítka  změníme výběr. Potvrdíme tlačítkem .

Pokud zvolíme "FILTRACION OFF", nebudeme pokračovat s nastavením zbývajících parametrů.

V případě výběru jakéhokoliv dalšího rozpětí dnů filtrace přejdeme do výběru denních cyklů filtrace. Na této obrazovce si můžeme vybrat od 1 do 3 denní filtrační cykly, které lze měnit tlačítkem . Po výběru cyklů filtrace, které si přejeme každodenně, vybereme v následujících obrazovkách hodinu zahájení, jakož i dobu filtrace každého cyklu samostatně, a to až do maximální doby filtrace 12 hodin za cyklus.

### 4 - INTENZITA PROUDU



V této podnabídce lze nastavit jmenovitou spotřebu motoru.

Za účelem ochrany elektrického motoru zvyšujte pomocí tlačítka desetinu po desetině ampéru jmenovitou spotřebu motoru, až na 10 % nad jmenovitou spotřebu čerpadla.

Úpravu potvrdíme tlačítkem . Tlačítkem  podnabídku opustíme beze změny hodnoty. V tomto dílčím také máme možnost povolit detekci proti chodu nasucho.

### 5 - OSVĚTLENÍ

Toto je podnabídka pro úpravu automatického zapnutí bazénových světel v případě, že bude tato automatizace vyžadována. Program na osvětlení je standardně deaktivován, nicméně jej lze aktivovat obdobným způsobem, jako se nastavovaly filtrační cykly v podnabídce "3. FILTRACE".

Na první obrazovce vybereme dny, ve kterých požadujeme automatické zapnutí osvětlení bazénu, přičemž si můžeme vybrat časový úsek od pondělí do neděle, od pondělí do pátku, sobotu a neděle a na posledním místě pak pátek a sobotu. Pomocí tlačítka  změníme výběr. Pomocí tlačítka  potvrdíme výběr.

V následujících obrazovkách nastavíme čas zahájení aktivace osvětlení, jakož i požadovanou dobu osvětlení, jejíž maximum činí 12 hodin.

## 6 - HISTORIE

V této podnabídce, která je pouze informativní, se zobrazuje záznam posledních zobrazených výstrah, pokud nějaké existují, kvůli nadměrné rychlosti motoru nebo kvůli práce čerpadla na suchu. Pokud jich existuje více než jedna, můžeme jejich zobrazení měnit pomocí tlačítka .

Znázornění informace se řídí tímto formátem:

**XX-DD/MM/YY-##**

Kde:

**XX** = typ hlášení (OL zastavuje na rychlosti, DR zastavuje práci na suchu)

**DD/MM/YY** = Den/Měsíc/Rok hlášení

**##** = počet hlášení v tentýž den

## 7 - ÚDRŽBA

Časovač je schopen nás upozornit, když je vhodné vyčistit koš čerpadla nebo když je vhodné vyčistit pískový filtr.

Pokud jsou hlášení aktivní, zobrazí se na obrazovce pouze zpráva, kterou lze vyresetovat. Upozornění lze nastavit jednotlivě; můžete určit, za kolik dní chcete být vždy upozorněni na čištění košíku, popřípadě filtru. Jsou-li aktivní, na obrazovce se jednoduše objeví hlášení a bude blikat Led kontrolka „ALARM“. Tato hlášení jsou pouze informativní a pomáhají vám v celkové údržbě filtračního systému.

Funkce pro sběr nečistot z hladiny, „SKIMMING“, je v rámci továrního nastavení vypnuta. Umožňuje nastavit, po kolika hodinách se čerpadlo uvede na pár minut do chodu. Po uplynutí nastaveného počtu hodin trvá tento časový úsek 3 minuty. Po nich se znovu začnou odpočítávat naprogramované hodiny, po jejich uplynutí se čerpadlo zapne na další 3 minuty a tak dále. Tato funkce je velmi užitečná u bazénů, kde na hladinu vody běžně padají nečistoty jako listy ze stromů, hmyz atd.

## 8 - POČITADLA

Informativní displeje, kde se zobrazuje časovač částečného provozu (resetovatelný uživatelem stisknutím ) a také časovač celkového provozu čerpadla (neresetovatelný).

Stisknutím  si můžeme vybrat mezi částečným nebo celkovým zobrazením provozních hodin čerpadla.

## 9 - VSTUP/VÝSTUP

Prostřednictvím této podnabídky lze aktivovat (standardně jsou deaktivované) externí vstup i výstup do relé. Aktivace/deaktivace se provádí stisknutím .

Pokud je externí vstup aktivovaný, uvede bombu automaticky do provozu v případě, že by byl detektován aktivní kontakt, a vypne ji, pokud se kontakt deaktivuje. Spuštění aktivním kontaktem je nezávislé na programaci oddílu „3. FILTRACE“. Naopak vypnutí deaktivním kontaktem zohlední programaci oddílu „3. FILTRACE“, aby se rozhodlo, zda se čerpadlo nachází či nikoliv v cyklu programované filtrace.

Tento vstup rovněž umožňuje dálkovou aktivaci/deaktivaci čerpadla prostřednictvím snímače teploty typu PT-100. V takovém případě systém rozhoduje podle teploty naměřené

tímto snímačem o čase spuštění a vypnutí čerpadla, a to od 1 minuty provozu a 59 minut zastavení při +3 °C až do 55 minut provozu maximálně po 5 minutách zastavení za velmi nízkých teplot (-30°C). V tomto extrémním rozpětí teplot se doba spuštění a vypnutí vypočítává automaticky.

V případě aktivování výstupu čerpadla bude relé označené jako "chlorinator" zapnuto a vypnuto, jakmile se čerpadlo zapne a vypne. Tento kontakt lze použít pro zprovoznění solného chlorátoru nebo pro dálkovou kontrolu stavu čerpadla.

## 10 - VERZE SOFTWARE:

Informativní displej, kde se zobrazuje verze softwaru časovače.

## 11 - TOVÁRNÍ NASTAVENÍ:

Poslední podnabídka nastavení umožňuje úplné vyresetování konfigurace časovače. Položením dotazu je uživateli umožněno obnovit tovární nastavení a spustit průvodce při startu. Tovární reset odstraní veškerá provedená nastavení kromě historie hlášení a počítadlo celkových hodin provozu čerpadla.

**Poznámka č. 1:** Tlačítko  zůstane deaktivované, pokud se nacházíme v konfiguračním menu.

**Poznámka č. 2:** Pokud nebude proveden žádný výběr v konfiguračním menu, po 15 sekundách dojde k návratu na pohotovostní obrazovku.

**Poznámka č. 3:** Hodnoty upravené jak v průvodci při startu, tak i v konfiguračním menu jsou uloženy pro případ výpadku proudu, takže je nezbytná rekonfigurace.

## 12.10. SPRÁVA HLÁŠENÍ

Za normálního provozu časovače mohou být generována hlášení, která ve většině případů budou pouze informativní a jenom v některých případech mohou zastavit chod čerpadla.

Existují hlášení světelná a hlášení akustická. Pouze světelná hlášení lze považovat za upozornění, která však v žádném případě nepředstavují provedení změny normálního provozu kontroléru. Tato hlášení mohou být generována na základě:

- Hlášení přes zanesený koš čerpadla
- Hlášení přes zanesený pískový filtr

Tato hlášení mohou být resetována ručně.

Existují další typy hlášení, která lze považovat za alarmy a která doprovází světelné hlášení akustickým hlášením. Akustické hlášení nebude nepřetržité a jeho tempo bude stanoveno v závislosti na době, po kterou bude dané hlášení aktivní. Jedná se o tyto alarmy:

- Nadměrná amperometrická spotřeba motoru
- Detekce chodu čerpadla bez vody (pokud se aktivuje z nastavení)

Tyto 2 alarmy jsou samoresetovatelné, a to až do té míry, že když jsou vydávány velmi často, mohou čerpadlo zcela zablokovat, dokud kvalifikovaný pracovník ručně nevyresetuje danou chybu pomocí tlačítka . Hlášení považována za alarmy generují vstup do historie hlášení.

Pro připomenutí, pouze alarm ohlašující nadměrnou amperimetrickou spotřebu motoru je vždy aktivní a nelze jej vypnout. Ostatní hlášení/alarmy jsou deaktivovány standardně a pro kontrolu budou funkční pouze prostřednictvím ruční aktivace.



### 12.11. PRŮVODCE PŘI

Chytrý kontrolér dále disponuje programovatelnými automatickými systémy pro aktivaci čerpadla a světel bazénu se dvěma ručními funkcemi, které umožňují ruční nastartování čerpadla, jakož i ruční zapnutí bazénových světel.

Pro ruční spuštění čerpadla z pohotovostní obrazovky můžeme přejít do podnabídky spuštění načasovaného čerpadla stisknutím  :

	C	E	R	P	A	D	L	A	=	6	0	s		
.	>													

Z této obrazovky můžeme pro každé stisknutí  vybrat dobu pro ruční spuštění čerpadla po dobu 2 minut, 5 minut, 30 minut, 60 minut, 2 hodin, 4 hodin, 8 hodina anebo vypnutí. Pouze musíme vybrat požadovanou ruční dobu a po pár sekundách se čerpadlo spustí po stanovenou dobu. K vypnutí čerpadla dojde poté, co chytrý kontrolér ověřil, že vypršela vybraná doba.

**Poznámka:** Nutno podotknout, že pokud bude v průběhu ručního načasování čerpadla zahájen filtrační cyklus anebo externí vstup aktivuje čerpadlo pro jeho provoz, tak se čerpadlo po skončení vybrané ruční doby nezastaví, dokud neskončí naprogramovaná filtrace nebo externí vstup nezastaví chod čerpadla. Zároveň je vhodné uvést, že pokud byl aktivován výstup do chlorátoru provozem čerpadla, tak bude tento výstup rovněž aktivován při ručním provozu.

Pro ruční zapnutí bazénových světel je k dispozici zvláštní tlačítko .

Stejně jako při ručním spuštění čerpadla nám každé stisknutí umožňuje vybrat určitou dobu ručního provozu světel:

	S	V	E	T	L	A	=	1	5	s		

V takovém případě lze vybrat mezi 15 minutami, 30 minami, 60 minutami, 2 hodinami, 4 hodinami, 8 hodinami nebo vypnutím. Pouze se vybere doba ručního provozu a po několika sekundách se světla zapnou po stanovenou dobu ručního provozu.

**Poznámka:** Nutno podotknout, že pokud bude v průběhu ručního načasování světel zahájen cyklus osvětlení, tak se čerpadlo po skončení vybrané ruční doby nezastaví, dokud neskončí naprogramované automatické osvětlení.

### **12.12. DOPLŇKOVÉ PRVKY**

Existují doplňkové prvky pro nainstalování chytrého kontroléru, např.:

- Nástěnný držák
- Snímač teploty PT100

#### **a) NÁSTĚNNÝ DRŽÁK:**

Nástěnný držák umožňuje napojení chytrého kontroléru na stěnu u zařízení, u nichž se nevyžaduje, aby byl kontrolér napojen přímo na víko svorek motoru. V takovýchto situacích je důležité změřit správně elektrický kabel pro napojení čerpadla s chytrým kontrolérem. V tabulce níže se uvádějí doporučené průřezy kabelu v závislosti na elektrickém výkonu motoru a vzdálenosti:

Výkon motoru (HP)	Průřez kabelu (mm <sup>2</sup> )		
	1	1,5	2,5
	Maximální vzdálenost (v metrech)		
0,25 / 0,33	40	130	220
0,5 / 0,75	25	60	110
1 / 1,5	-	30	60
2 / 3	-	15	35

#### **b) SNÍMAČ TEPLoty PT100:**

Snímač teploty PT100 je prvek sloužící k detekci teploty vody na zařízeních, u kterých by mohlo dojít k zamrznutí potrubí. Pro umístění snímače se doporučuje, aby byl co nejbliž k bazénu a zároveň co nejdále od místnosti s čerpadly. Snímač teploty má spoj 1/4" vnějšího závitu, přičemž se doporučuje jeho osazení na výtlačné potrubí čerpadla. Jeho elektrické zapojení je zapotřebí provést přes vstup označený jako "PT100" na chytrém kontroléru. Pro jeho provoz je nutné zvolit "VSTUP ON" v menu nastavení "9. VSTUP/VÝSTUP".



### **12.13. ZÁRUKA**

Záruka kontroléru činí 24 měsíců od data zakoupení. Záruka na výrobek se stává neplatnou v případě použití neoriginálních náhradních dílů, úprav nebo nevhodného použití.

### **12.14. ZPRACOVÁNÍ A LIKVIDACE ODPADŮ**

Pro likvidaci součástí, z nichž se časovač skládá, je nezbytné postupovat podle platných předpisů a zákonů státu, ve kterém se výrobek používá. V každém případě se tímto žádá, aby znečišťující součásti nebyly volně pohozeny do životního prostředí.